

► QW147383

SV Bruksanvisning
Tvättmaskin

USER MANUAL

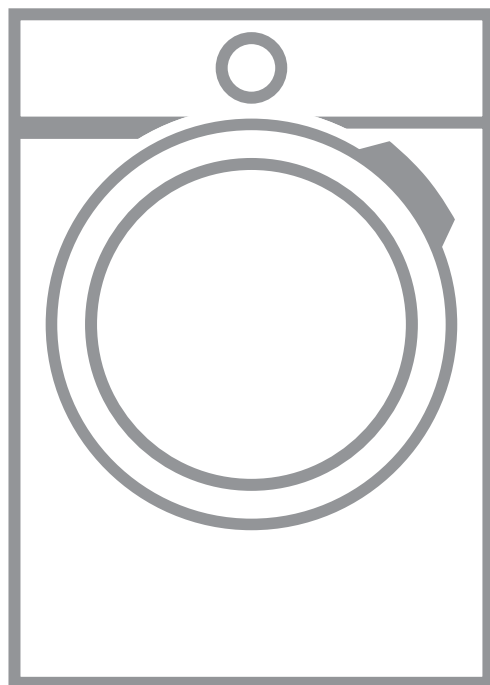

INNEHÅLL

1. SÄKERHETSINFORMATION.....	3
2. SÄKERHETSINSTRUKTIONER.....	4
3. INSTALLATION.....	5
4. PRODUKTBESKRIVNING.....	9
5. KONTROLLPANELEN.....	10
6. VRED OCH KNAPPAR.....	12
7. PROGRAM	15
8. INSTÄLLNINGAR.....	19
9. FÖRE FÖRSTA ANVÄNDNING.....	20
10. DAGLIG ANVÄNDNING.....	20
11. RÅD OCH TIPS.....	25
12. SKÖTSEL OCH RENGÖRING.....	26
13. FELSÖKNING.....	30
14. FÖRBRUKNINGSVÅRDEN.....	34
15. TEKNISKA DATA.....	34
16. TILLBEHÖR.....	35

BÄSTA KUND

Tack för att du valt denna produkt från Husqvarna-Electrolux. Vi har skapat den så att du ska kunna få felritt resultat i många år, med innovativa tekniker som gör livet enklare – funktioner som du inte skulle hitta hos vanliga produkter. Varsågod att ägna några minuter åt att läsa detta för att få ut så mycket som möjligt av produkten.

Besök vår webbplats för att:



Få användningsråd, broschyrer, felsökningshjälp och serviceinformation:
www.husqvarna-electrolux.se



Registrera din produkt för bättre service:
www.husqvarna-electrolux.se



Köpa tillbehör, förbrukningsvaror och originalreservdelar till din produkt:
www.husqvarna-electrolux.se/shop

KUNDTJÄNST OCH SERVICE

Vi rekommenderar att originalreservdelar används.

Ha följande uppgifter till hands när du kontaktar serviceavdelningen: Modell, PNC, serienummer.

Informationen står på typskylten.

 Varnings-/viktig säkerhetsinformation

 Allmän information och tips

 Miljöinformation

Med reservation för ändringar.

1. ⚠ SÄKERHETSINFORMATION

Läs noga de bifogade instruktionerna före installation och användning av produkten. Tillverkaren är inte ansvarig för eventuella personskador eller andra skador som uppkommit som ett resultat av felaktig installation eller användning. Förvara alltid bruksanvisningen på en säker och tillgänglig plats för framtida bruk.

1.1 Säkerhet för barn och handikappade

- Denna produkt kan användas av barn från 8 års ålder och uppåt, och av personer med nedsatt fysisk, sensorisk eller mental förmåga, samt personer med bristande erfarenhet och kunskap, om de övervakas eller instrueras beträffande hur produkten används på ett säkert sätt och förstår de risker som är förknippade med användningen.
- Låt inte barn leka med produkten.
- Barn under 3 år får ej vistas i närheten av den här apparaten när den är igång.
- Håll allt förpackningsmaterial utom räckhåll för barn och kassera det på lämpligt sätt.
- Tvättmedel ska förvaras utom räckhåll för barn.
- Barn och husdjur måste hållas borta från produkten när luckan är öppen.
- Barn får inte utföra städning och underhåll av apparaten utan uppsikt.

1.2 Allmän säkerhet

- Ändra inte produktens specifikationer.
- Överskrid inte den angivna maximala tvättmängden 8 kg (se avsnittet "Programöversikt").
- Vattentrycket under drift vid vatteningångspunkten från utloppsanslutningen måste vara mellan 0,5 bar (0,05 MPa) och 8 bar (0,8 MPa).
- Ventilationsöppningarna i botten (om tillämpligt) får ej täppas igen av en matta eller annat som ligger på golvet.

- Apparaten måste anslutas till vattenledningsnätet med hjälp av de nya medföljande slangsatserna, eller andra nya slangsatser som tillhandahålls av auktoriserat servicecenter.
- Gamla slanguppsättningar får inte återanvändas.
- Om nätsladden är skadad måste den bytas av tillverkaren, tillverkarens auktoriserade servicecenter eller personer med motsvarande utbildning, för att undvika elektrisk fara.
- Stäng av produkten och koppla bort den från eluttaget före underhåll.
- Använd inte högtrycksvattenspray och/eller ånga för att rengöra apparaten.
- Rengör produkten med en våt trasa. Använd bara milda rengöringsmedel. Använd inte produkter med slipeffekt, skursvampar, lösningsmedel eller metallföremål.

2. SÄKERHETSINSTRUKTIONER

2.1 Installation

- Ta bort förpackningen och transportbultarna.
- Förvara transportbultarna på ett säkert ställe. Om apparaten ska flyttas i framtiden måste de sättas dit igen för att låsa trumman för att förhindra inre skador.
- Var alltid försiktig när apparaten rör sig eftersom den är tung. Använd alltid skyddshandskar och täckta skor.
- Installera eller använd inte en skadad produkt.
- Följ installationsinstruktionerna som följer med produkten.
- Installera och använd inte produkten på en plats där temperaturen understiger 0°C eller där den utsätts för väder och vind.
- Golvytan där apparaten ska installeras måste vara plan, stabil, värmebeständig och ren.
- Kontrollera att luft kan cirkulera mellan produkten och golvet.
- Ställ in fötterna så att det finns tillräckligt utrymme mellan produkten och golvet.

- Installera inte produkten där luckan inte kan öppnas helt.
- Placera inte en behållare för uppsamling av vattenläckage under produkten. Kontakta auktoriserat servicecenter för att kontrollera vilka tillbehör som kan användas.

2.2 Elektrisk anslutning

- Produkten måste jordas.
- Använd alltid ett korrekt installerat, stötsäkert och jordat eluttag.
- Kontrollera att produktens märkdata överensstämmer med din strömkälla. I annat fall, kontakta en elektriker.
- Använd inte grenuttag eller förlängningssladdar.
- Kontrollera så att du inte skadar stickkontakten och nätkabeln. Om produktens nätkabel behöver bytas måste det göras av vårt auktoriserade servicecenter.
- Anslut stickkontakten till eluttaget först vid slutet av installationen. Kontrollera att stickkontakten är åtkomlig efter installationen.

- Ta inte i anslutningsladdan eller stickkontakten med våta händer.
- Dra inte i anslutningsladdan för att koppla bort produkten från eluttaget. Ta alltid tag i stickkontakten.
- Denna produkt uppfyller kraven enligt EU:s direktiv.

2.3 Anslutning av vatten

- Orsaka inga skador på vattenslangarna.
- Före anslutning av nya slangar, slangar som inte använts under en längre tid, där reparationsarbete har utförts eller om nya enheter har monterats (vattenmätare, etc.), ska vattnet rinna en stund tills det är rent och klart.
- Kontrollera att det inte finns några synliga vattenläckor under och efter första användningen av maskinen.

2.4 Användning



WARNING!

Det finns risk för personskador, elstöt, brand eller skador på produkten.

- Denna produkt är endast avsedd för hushållsbruk.
- Följ säkerhetsanvisningarna på tvättmedelspaket.

- Placera inga lättantändliga produkter eller föremål som är fuktiga med lättantändliga produkter i, nära eller på tvättmaskinen.
- Se till att alla metallföremål avlägsnas från tvätten.
- Vidrör inte glasluckan medan ett program är i drift. Glaset kan bli hett.

2.5 Underhåll

- Kontakta en auktoriserad serviceverkstad för reparation av produkten.
- Använd endast originaldelar.

2.6 Avfallshantering



WARNING!

Risk för kvävning eller skador.

- Koppla loss produkten från eluttaget och vattentillförseln.
- Klipp av elkabeln nära produkten och kassera den.
- Ta bort luckspärren för att förhindra att barn eller husdjur blir instängda i trumman.
- Kassera produkten i enlighet med lokala föreskrifter för avyttring från WEEE (Waste Electrical and Electronic Equipment).

3. INSTALLATION



WARNING!

Se säkerhetsavsnitten.

3.1 Uppackning



WARNING!

Avlägsna allt förpackningsmaterial och alla transportbultar innan produkten installeras.



WARNING!

Använd handskarna.

1. Avlägsna den utvändiga filmen. Använd en kniv vid behov.

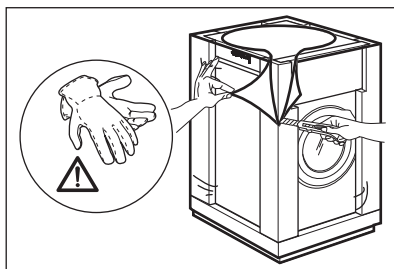

2. Ta bort kartonglocket och frigoliten.

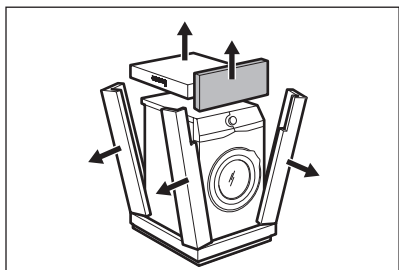

3. Avlägsna den invändiga filmen.

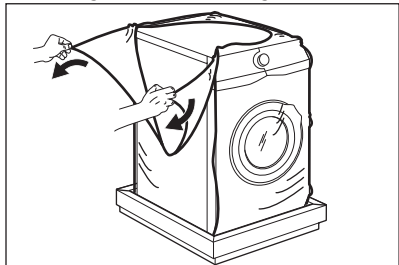

4. Öppna luckan och ta bort frigolitdelen från lucktätningen och alla sakerna från trumman.

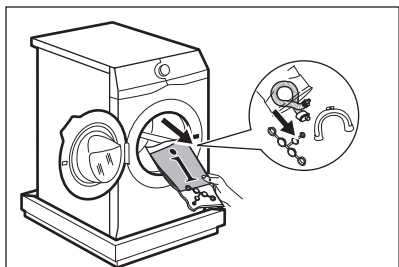

5. Lägg försiktigt ner produkten med baksidan på den.

6. Lägg en av frigolitdelarna på golvet under produkten.

i Kontrollera så att inte slangarna skadas.

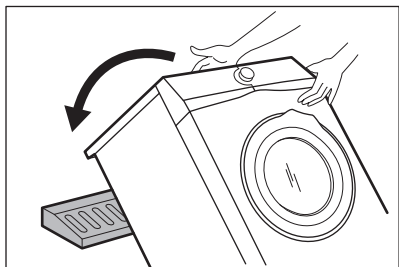

7. Ta bort frigolitskyddet från undersidan.

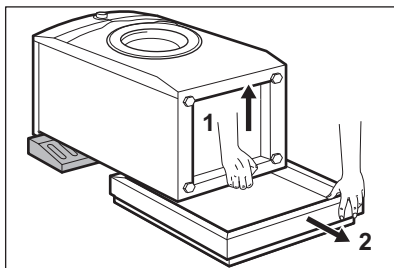

8. Dra upp produkten till upprätt position.

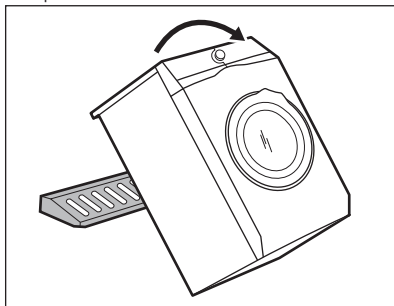

9. Ta loss strömkabeln och tömningsslangen ur slanghållarna.

i Det kan finnas vatten i tömningsslangen. Detta beror på vattentesterna som utförts på produkten på fabriken.

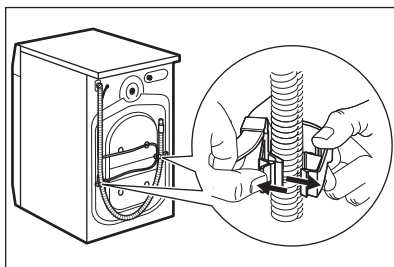

10. Skruva bort de tre bultarna med den medföljande nyckeln.

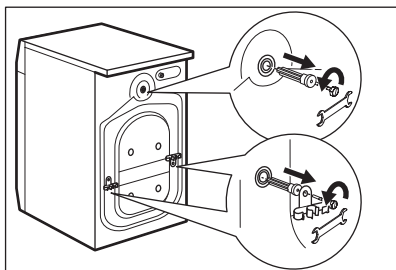

11. Dra ut distanserna av plast.
12. Sätt dit platshöljen, som finns i påsen med användarmanualen, i hålen.

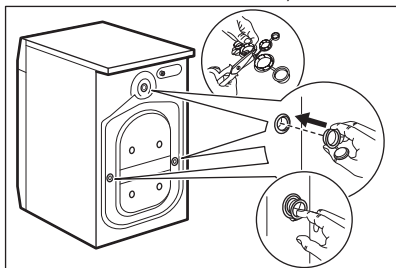

- i** Vi rekommenderar att du sparar förpackningen och transportbultarna om du vid ett senare tillfälle ska flytta produkten.

3.2 Placering och avvägning

1. Installera produkten på ett plant och hårt golv.

- i** Se till att mattor inte hindrar luftcirkulationen under produkten. Kontrollera att produkten inte vidrör någon vägg eller enhet.

2. Lossa eller dra åt fötterna för att justera nivån.



WARNING!

Justera inte nivån genom att sätta kartong, trä eller motsvarande material under produktens fötter.

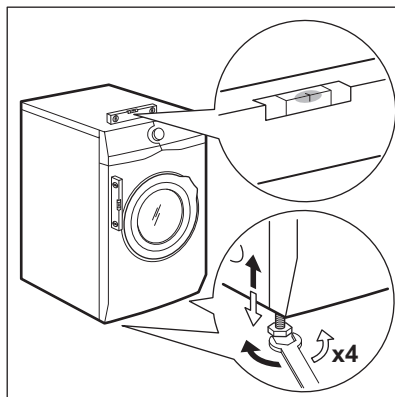

Produkten måste vara i våg och stabil.

- i** En korrekt justering av produktnivån förhindrar att produkten vibrerar, bullrar och flyttas när den används.

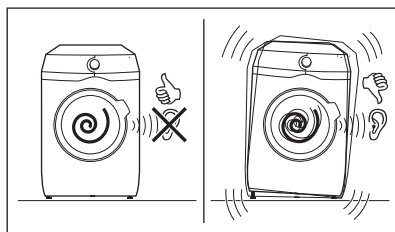

3.3 Tilloppsslang

1. Anslut tilloppsslangen på baksidan av produkten.
2. Sätt den på vänster eller höger sida beroende på var vattenkranen sitter.

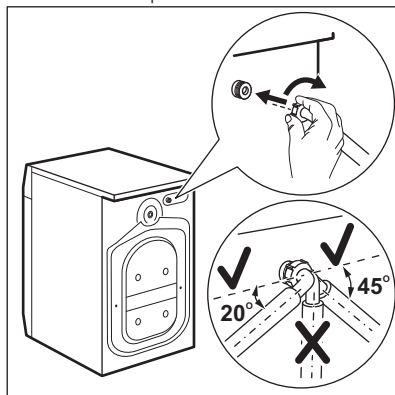

- i** Kontrollera att tilllopps-slangen inte är i vertikalt läge.
- 3. Vid behov, lossa ringmuttern och ställ in den i rätt läge.
- 4. Anslut tilllopps-slangen för kallvatten till en kallvattenkran med 3/4-tums gänga.

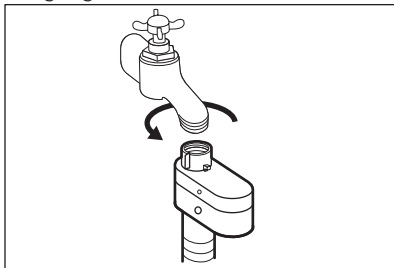

FÖRSIKTIGHET!

Kontrollera att det inte finns några läckor i kopplingarna.



Använd inte en förlängnings-slang om tilllopps-slangen är för kort. Kontakta kundtjänst för byte av tilllopps-slangen.

3.4 Vattensäkring

Tillopps-slangen har en vattensäkring. Säkringen förhindrar att vatten läcker in i slangen på grund av dess naturliga åldrande.

Den röda delen i **A**-fönstret visar detta fel.

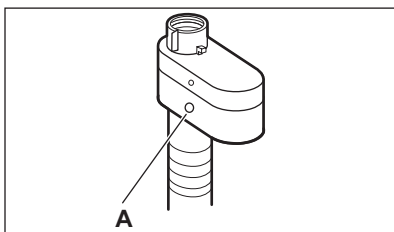

Om detta inträffar, stäng vattenkranen och kontakta auktoriserat servicecenter för att få slangen utbytt.

3.5 Tömning av vattnet

Tömnings-slangen ska sitta på en höjd som inte är lägre än 60 cm och inte högre än 100 cm.

Det går att ansluta tömnings-slangen på flera sätt:

1. Gör en U-form med tömnings-slangen och dra den runt plastböjen.

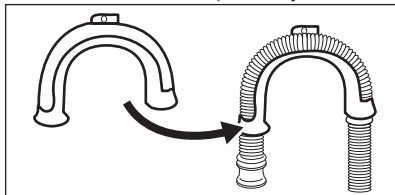

2. På kanten av ett handfat - Fäst plastböjen i vattenkranen eller på väggen.



Se till att plastböjen inte kan flytta på sig när produkten tömmer ut.

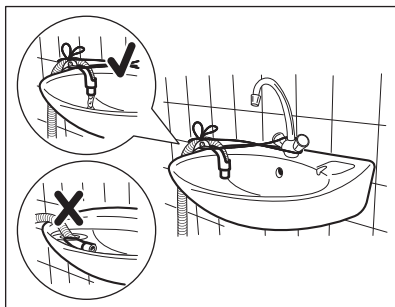

Se till att tömnings-slangens ände inte ligger i vattnet. Då kan smutsigt vatten rinna tillbaka in i produkten.

3. Till ett stigrör med ventilationshål - För in tömnings-slangen direkt i avlopps-röret. Se bilden.

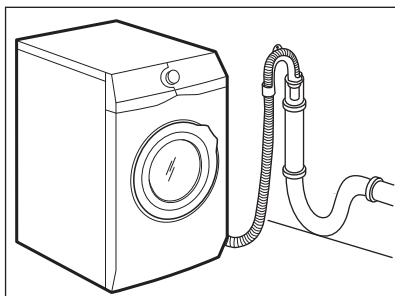

- i** Änden på tömningsslangen måste alltid vara ventilerad, dvs. avloppsrörets innerdiameter (minst 38 mm - minst 1,5 tum) måste vara större än tömningsslangens ytterdiameter.
4. Om avloppsslangens ände ser ut så här (se bilden) kan du trycka in den direkt i stigröret.

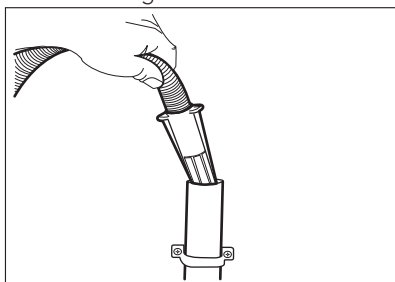

5. Utan plastböjen: Sätt in tömningsslangen i avloppsmuffen

4. PRODUKTBSKRIVNING

4.1 Specialfunktioner

Din nya tvättmaskin uppfyller alla krav för en effektiv behandling av din tvätt med låg vatten-, energi- och tvättmedelsförbrukning samtidigt som kläderna hanteras varsamt.

- Ånga är ett snabbt och enkelt sätt att fräscha upp dina kläder. De varsamma ångprogrammen avlägsnar lukter och gör tygerna mindre skrynkliga för att minska behovet av strykning.

och dra åt den med en klämma. Se bilden.

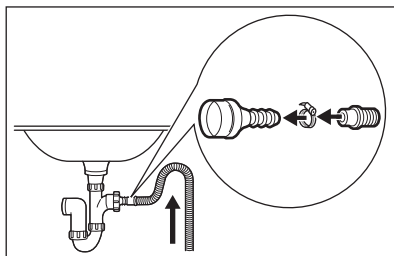

- i** Kontrollera att tömningsslangen gör en loop för att förhindra att partiklar går in i produkten från diskhon.
6. Fäst slangen direkt till ett inbyggt avloppsrör i rummets vägg och dra åt den med en klämma.

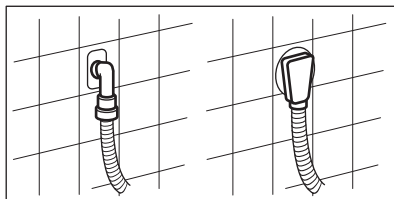

Du kan förlänga tömningsslangen till högst 400 cm. Kontakta auktoriserat servicecenter för den andra tömningsslangen och förlängningen.

Ångavslutning-alternativet avslutar varje cykel med varsam ånga som luckrar upp fibrerna och gör tyget mindre skrynkligt. Strykningen blir enklare!

- Tack vare **Soft Plus-alternativet** sprids sköljmedlet jämt över tvätten och tränger djupt in i fibrerna, vilket ger en perfekt mjukhet.

4.2 Produktöversikt

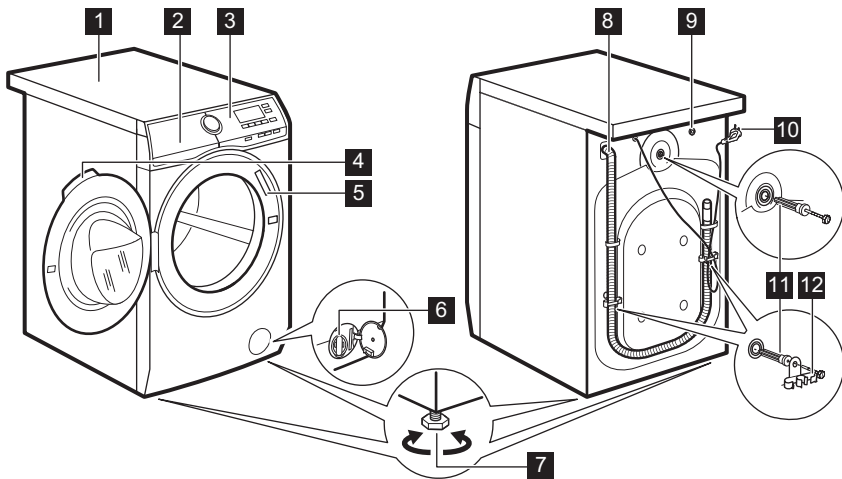



- | | |
|---|---------------------------------------|
| 1 Bänkskiva | 8 Tömningsslang |
| 2 Tvättmedelsfack | 9 Tillopps slangens anslutning |
| 3 Kontrollpanel | 10 Nätkabel |
| 4 Luckhandtag | 11 Transportbultar |
| 5 Typskylt | 12 Slangstöd |
| 6 Filter till tömningspump | |
| 7 Fötter för att få maskinen i våg | |

5. KONTROLLPANELEN

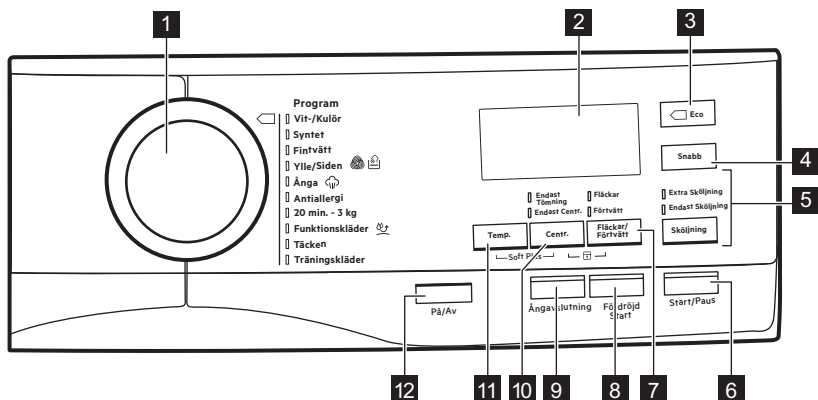

5.1 Beskrivning av kontrollpanelen

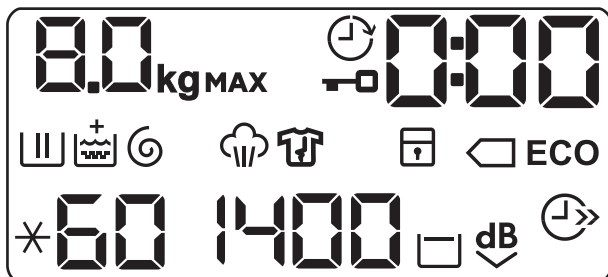

- 1 Programväljare
- 2 Display
- 3 Eco touchknapp (Eco) 
- 4 Touchknapp för Spara Tid (Snabb)
- 5 Touchknapp för Sköljning (Sköljning)
 - Funktionen Extra sköljning (Extra Sköljning)
 - Hoppa över tvättfas - Endast sköljning (Endast Sköljning)
- 6 Touchknapp för Start/Paus (Start/Paus)
- 7 Touchknapp för fläckar/förtvätt (Fläckar/Förtvätt)
 - Fläckfunktion (Fläckar)
 - Funktionen Förtvätt (Förtvätt)
- 8 Touchknapp för Fördröjd start (Fördröjd Start)
- 9 Touchknapp för Steam Plus (Ångavslutning)
- 10 Touchknapp för reducerad centrifugering (Centr.)
 - Sköljstopp 
 - Extra Tyst 
 - Hoppa över tvätt och sköljning - Endast centrifugering (Endast Centr.)
 - Hoppa över tvätt, sköljning och centrifugering - Endast tömning (Endast Tömning)
- 11 Touchknapp för temperatur (Temp.)
- 12 Touchknapp för på/av (På/Av)

5.2 Display



	Indikator för max tvättmängd. kg -indikatorn blinkar under uppskattningen av tvättmängden (se avsnittet om ProSense-avkänning).
MAX	Indikator för max tvättmängd. Den blinkar om tvättmängden överstiger avsedd mängd.
	Indikator för lucklås.
	Indikator för Fördröjd Start.

	Den digitala indikatorn kan visa: <ul style="list-style-type: none"> • Programlängd (t.ex. 2:40). • Fördröjd tid (t.ex. 30' eller 2h). • Programslut (• Varningskod (t.ex. E20).
	Indikator för tvättfas. Den blinkar under förtvätt- och tvättfasen.
	Indikator för sköljfas. Den blinkar under sköljningsfasen.
	När Soft Plus-funktionen är aktiverad, släcks + -indikatorn.
	Indikator för centrifugering och tömning. Den blinkar under centrifugerings- och tömningsfasen.
	Ångfasindikator.
	Indikator för antiskrynkelskyddsfas.
	Indikator för barnlås.
	Indikatorer för energispar. -indikatorn visas genom att välja ett program för bomull vid 40 °C eller 60 °C.
	Indikatorn för Spara tid.
	Indikator för centrifugeringshastighet.
	Indikator för Sköljstopp.
	Indikator för Extra Tyst.
	Temperaturdisplay -indikatorn visas när en kall tvätt har ställts in.

6. VRED OCH KNAPPAR

6.1 På/Av

Om du trycker på den här knappen i några sekunder slås maskinen på eller stängs av. Två olika ljud hörs när man slår på eller stänger av maskinen.

Eftersom Standby-funktionen i vissa fall automatiskt stänger av maskinen för att minska energiförbrukningen kan du behöva slå på den igen.

För mer information, se Standby-avsnittet i kapitlet Daglig användning.

6.2 Inledning

Funktionerna går inte att välja med alla tvättprogram. Kontrollera kompatibiliteten mellan funktionerna och tvättprogrammen i "Programöversikt". En funktion kan utesluta en annan, i det här fallet låter inte maskinen dig ställa in inkompatibla funktioner tillsammans.

6.3 Temp.

När du väljer ett tvättprogram föreslår maskinen automatiskt den förinställda temperaturen för programmet.

Tryck på denna knapp upprepade gånger tills önskad temperatur visas på displayen.

När displayen visar  och , värmer inte produkten upp vattnet.

6.4 Centr.

När du ställer in ett program ställer maskinen automatiskt in maximal centrifugeringshastighet.

Tryck upprepade gånger på den här knappen för att:

- **Minska centrifugeringshastigheten.**

 Displayen visar endast tillgängliga centrifugeringshastigheter för inställt program.

- **Aktivera funktionen Sköljstopp.**
Den sista centrifugeringen utförs ej. Maskinen tömmer inte det sista sköljvattnet för att tvätten inte ska skrynklas. Tvättprogrammet stannar med vatten i trumman.

På displayen visas indikatorn .

Luckan är låst och trumman snurrar med jämna mellanrum för att tvätten ska bli mindre skrynklig. Du måste tömma ut vattnet för att kunna låsa upp luckan.

Om du trycker på Start/Paus-knappen utför maskinen centrifugeringsfasen och tömmer ut vattnet.

 Maskinen tömmer ut vattnet automatiskt efter cirka 18 timmar.

- **Aktivera funktionen Extra Tyst.**
De mellanliggande och slutliga centrifugeringsfaserna utsluts och programmet avslutas med vatten i trumman. Detta gör att tvätten blir mindre skrynklig.

På displayen visas indikatorn .
Luckan förblir låst. Trumman snurrar runt då och då för att minska uppkomsten av skrynklor. Du måste



tömma ut vattnet för att kunna låsa upp luckan.

Eftersom programmet är väldigt tyst kan man tvätta under natten när elpriserna är lite billigare. I vissa program utförs sköljningarna med mer vatten

Om du trycker på Start/Paus-knappen utförs endast tömningsfasen.



 Maskinen tömmer ut vattnet automatiskt efter cirka 18 timmar.

- Endast Tömning-funktion (**Hoppar över tvätt-, sköljnings- och centrifugeringsfaserna**). Maskinen utför endast tömningsfasen för valt tvättprogram.

Displayen visar indikatorlampan  (kallt) och indikatorlampan  (ingen centrifugering) samt

indikatorlampan .

- Endast Centr.-funktion (**Hoppar över tvätt- och sköljningsfaserna**). Maskinen utför endast centrifugeringsfasen för valt tvättprogram.

Displayen visar indikatorlampan  (kallt) och indikatorlampan  och centrifugeringshastigheten.

 Om du måste minska centrifugeringshastigheten ska du välja ett program med lägre centrifugeringshastighet.

6.5 Fläckar/Förtvätt

Tryck på den här knappen upprepade gånger för att aktivera ett av de två alternativen.

Motsvarande indikatorlampa tänds på displayen.

- **Fläckar**
Välj denna funktion för att lägga till en anti-fläckfas till ett program för att behandla hårt smutsad eller smutsad tvätt med fläckborttagningsmedel. Håll fläckborttagningsmedlet i fack . Fläckborttagningsmedlet kommer att läggas till under lämplig fas i tvättprogrammet.

 Denna funktion är inte tillgänglig vid temperaturer under 40 °C.

• Förtvätt

Använd den här funktionen för att lägga till en förtvätt i 30 °C före tvättfasen.
Det här alternativet rekommenderas för hårt smutsad tvätt, särskilt om den innehåller sand, damm, lera och andra fasta partiklar.

 Funktionen kan lägga till tid till programlängden.



6.6 Ångavslutning

Funktionen lägger till en ångfas följt av en kort anti-skrynkelfas i slutet av tvättprogrammet.

Ångfasen minskar skrynklor och gör strykingen enklare.

Kontrolllampan  blinkar på displayen under ångfasen.

 Funktionen lägger till lite tid till programlängden.

När programmet är klart visar displayen en nolla , kontrolllampan  lyser med ett fast sken och kontrolllampan  börjar blinka. Trumman rör sig mjukt i cirka 30 minuter för utnyttja ångan. Genom att tryck på någon knapp avslutas skrynkelskydds rörelsen och luckan låses upp.

 En mindre tvättmängd ger bättre förutsättningar för ett bra resultat.

6.7 Fördröjd Start

Med det här alternativet kan du fördröja programstarten till en bättre lämpad tidpunkt.

Tryck upprepade gånger på knappen för att ställa in önskad fördröjning. Tiden ökar i steg om 30 minuter upp till 90 minuter och med 2 timmar upp till 20 timmar.

När du har tryckt på Start/Paus-knappen visar displayen kontrolllampan  och vald fördröjningstid samtidigt som produkten börjar nedräkningen.

6.8 Sköljning

Med den här knappen kan du välja någon av följande funktioner:

- Extra Sköljning-funktionen
Denna funktion lägger till några sköljningar enligt valt tvättprogram. Använd den här funktionen för personer som är allergiska mot tvättmedelsrester och i områden där vattnet är mjukt.

 Funktionen lägger till lite tid till programlängden.

- Hoppa över tvättfas - Endast Sköljning-funktion
Produkten utför endast sköljfasen, centrifugeringsfasen och tömningsfasen för det valda programmet.

Motsvarande indikatorlampa ovanför knapparna tänds.

6.9 Snabb

Med den här funktionen kan du minska programlängden.

- Om din tvätt är normalsmutsig kan det vara bra att korta ner tvättprogrammet. Tryck på den här knappen **en gång** för att minska tvättiden.
- Vid mindre tvättmängder trycker du på den här knappen **två gånger** för att ställa in ett extra kort program.

På displayen visas indikatorn .

 Detta alternativ kan också användas för att förkorta programtiden för Ånga.

6.10 Eco

Välj detta alternativ för lätt och normalt smutsad tvätt som ska tvättas i 30 °C eller högre temperaturer.

Produkten minskar tvättemperaturen och förlänger tvättiden för att erhålla en effektiv tvättning samt minska

energiförbrukningen. På displayen visas indikatorn **ECO**.



Om du väljer bomullsprogrammet vid 40 °C eller 60°C, visar displayen indikatorlampan  **ECO**; dessa är de vanliga bomullsprogrammen och de mest effektiva programmen avseende kombinationen energi- och vattenförbrukning.



6.11 Start/Paus





Tryck på Start/Paus-knappen för att starta, pausa eller avbryta ett program.

7. PROGRAM

7.1 Programöversikt

Tvättprogram



Program	Programbeskrivning
Tvättprogram	
Vit-/Kulör	<p>Vit och färgad bomull. Normalt och lätt smutsad tvätt. Standardprogram för energimärkningens förbrukningsvärden. Enligt bestämmelsen 1061/2010 är programmet Vit-/Kulör vid 60 °C och programmet Vit-/Kulör vid 40 °C med alternativet  "Standardprogram 60 °C vit-/kulör tvätt" och "Standardprogram 40 °C vit-/kulör tvätt". De är de mest effektiva programmen vad gäller kombinationen energi- och vattenförbrukning för normalt smutsad tvätt.</p> <p> Vattentemperaturen i tvättfasen kan skilja sig från temperaturen som anges för valt program.</p>
Syntet	Syntetplagg eller blandade material. Normalt smutsad tvätt.
Fintvätt	Ömtåliga material som akryl, viskos, polyester. Normalt smutsad tvätt.
 Ylle/Siden	Ylle som går att tvätta i maskinen, handtvättbar ylle och ömtåliga material med symbolen "handtvätt". ¹⁾
Ångprogram	







Program	Programbeskrivning
 Ånga	<p>Ångprogram för bomulls- och syntetplagg. Ånga kan användas för torr²⁾, nytvättad tvätt eller plagg som bara använts en gång. Detta program minskar veck och lukter³⁾ och gör så att fibrerna blir mjukare. När programmet är klart tar du snabbt ut tvätten ur trumman. Efter ett ångprogram behöver man bara stryka lite lätt. Använd inget tvättmedel. Ta vid behov bort fläckar genom att tvätta eller använda fläckborttagningsmedel på fläcken. Ångprogram innehåller inte någon hygien tvätt. Välj inte ångprogrammet för den här typen av plagg:</p> <ul style="list-style-type: none"> • Plagg som inte är lämpade för torktumling. • Alla plagg med delar av plast, metall, trä eller liknande.
Tvättprogram	
Antiallergi	<p>Vita bomullsplagg. Detta program tar bort mikroorganismer tack vare en tvättfas med en temperatur över 60 °C under några minuter. Detta hjälper till att ta bort bakterier, mikroorganismer och partiklar. En ytterligare sköljningsfas säkerställer avlägsnande av tvättmedelsrester och pollen/allergiframkallande ämnen. Tvättfasen blir på det sättet mer effektiv.</p>
20 min. - 3 kg	<p>Bomulls- och syntetplagg som är lätt smutsade och bara använts en gång.</p>
 Funktionskläder	<p>Sportplagg i syntetmaterial. Detta program är utformat för att försiktigt tvätta moderna sportkläder såsom gym-, cykling- eller joggingkläder och liknande plagg för utomhusbruk. Den rekommenderade tvättmängden är 2.5 kg.</p> <p> För att få bättre resultat ska du inte använda sköljmedel och se till att det inte finns någon sköljmedelsrest kvar i tvättmedelsfacket.</p> <p>Vattentäta tyger och vattentäta tyger som andas. Detta program kan också användas som ett återupplivningsprogram för vattentäta material, särskilt anpassat för behandling av kläder med en hydrofob beläggning, vilket gör dem vattentäta eller vattenbeständiga tack vare sin impregnering. För detta impregneringsprogram, gör enligt följande:</p> <ul style="list-style-type: none"> • Håll ett speciellt medel som bevarar egenskaperna hos vattentäta plagg i facket för sköljmedel . • Minska tvättmängden till 1 kg. <p> För att vattentätheten hos vattentäta material ska bevaras, ska tvätten torkas i torktumlare med torkprogrammet Funktionskläder.</p>
Täcken	<p>Syntetfilt, vadderade kläder, täcken, dunjackor och liknande.</p>

Program	Programbeskrivning
 Träningskläder	Syntetplagg. Ett program för utomhussportkläder - normalt smutsade plagg.

- 1) Under det här programmet roterar trumman sakta för en skonsam tvätt. Det kan verka som om trumman roterar felaktigt eller inte roterar alls.
- 2) Om du väljer ett ångprogram med torr tvätt, kan den vara fuktig i slutet av programmet. Torka tvätten på lina i ca 10 minuter.
- 3) Ångprogrammet tar inte bort intensiv lukt.

Programtemperatur, högsta centrifugeringshastighet och maximal tvättmängd

Program	Standardtemperatur Temperaturvariation	Max. centrifugeringshastighet Centrifugeringshastighetsintervall	Max. tvättmängd
Tvättprogram			
Vit-/Kulör	40 °C 95 °C - Kall	1400 varv/minut 1400 rpm - 400 varv/minut	8 kg
Syntet	40 °C 60 °C - Kall	1200 varv/minut 1200 rpm - 400 varv/minut	3 kg
Fintvätt	40 °C 40 °C - Kall	1200 varv/minut 1200 rpm - 400 varv/minut	3 kg
 Ylle/Siden	40 °C 40 °C - Kall	1200 varv/minut 1200 rpm - 400 varv/minut	1.5 kg
Ångprogram			
 Ånga	-	-	1.5 kg
Tvättprogram			
Antiallergi	60 °C	1400 varv/minut 1400 rpm - 400 varv/minut	8 kg
20 min. - 3 kg	30 °C 40 °C - 30 °C	1200 varv/minut 1200 rpm - 400 varv/minut	3 kg
 Funktionskläder	30 °C 40 °C - Kall	1200 varv/minut 1200 rpm - 400 varv/minut	2.5 kg ¹⁾ 1 kg ²⁾

	Vit-/Kulör	Syntet	Fintvätt	Ylle/Siden 	Ånga 	Antiallergi	20 min. - 3 kg	Funktionskläder 	Täcken	Träningskläder 
Ångavslutning 	■	■			■					
Soft Plus 	■	■	■			■			■	

1) Denna funktion är inte tillgänglig vid temperaturer under 40 °C.

2) Denna funktion är inte tillgänglig vid temperaturer under 30 °C.

3) Om du väljer det kortaste programmet rekommenderar vi att du minskar mängden tvätt. Det går att fylla maskinen helt men tvättresultatet kan bli sämre.

7.2 Woolmark Apparel Care - Blå



Maskinens ylleprogram har godkänts av Woolmark Company för tvätt av maskintvätt av yllelagg märkta som "handtvätt", under förutsättning att plaggen tvättas enligt anvisningarna från tillverkaren av denna tvättmaskin. Följ anvisningarna på klädvårdsetiketten för torkning och andra tvättanvisningar. M1623

I Storbritannien, Irland, Hong Kong och Indien är Woolmark-symbolen ett certifieringsmärke.

8. INSTÄLLNINGAR

8.1 Barnlås

Med den här funktionen kan du förhindra att barnen leker med kontrollpanelen.

- **Aktivera/avaktivera** funktionen genom att trycka på Fläckar/Förtvätt- och Centr.-knapparna samtidigt tills  indikatorlampan för -knappen **tänds/släcks**.

Du kan aktivera funktionen:

- Innan du rör vid knappen Start/Paus: alla knapparna och programvredet är avaktiverade (förutom På/Av-knappen).
- Innan du rör vid knappen Start/Paus: produkten startar inte.

Produkten bibehåller detta val även när du stängt av.

8.2 Ljudsignaler

Den här produkten kommer med olika akustiska signaler som aktiveras när:

- Du slår på produkten (särskild kort ljudsignal).
- Du stänger av produkten (särskilt kort ljudsignal).
- Du trycker på knapparna (klickande ljud).
- Du gör felval (3 korta ljud).
- Programmet är klart (ljudsignal i cirka 2 minuter).
- Produkten fungerar inte korrekt (korta ljudstötter i cirka 5 minuter).

Inaktivera/aktivera ljudsignalerna genom att trycka på Fläckar/Förtvätt- och Fördröjd Start-knapparna samtidigt i sex sekunder.

-  Om du avaktiverar ljudsignalerna fortsätter de att låta när det är något fel på produkten.

8.3 Permanent inställning av extra sköljning

Med det här alternativet kan du ha funktionen för extra sköljning på permanent när du ställer in ett nytt program.

- **Aktivera/avaktivera** funktionen genom att trycka på knapparna

Sköljning och Fläckar/Förtvätt samtidigt tills indikatorlampan för Extra Sköljning-knappen **tänds/släcks**.



8.4 Soft Plus

Ställ in Soft Plus-alternativen för att optimera sköljmedelsdistributionen och därmed få mjukare tvätt.

-  Funktionen lägger till lite tid till programlängden.

Aktivera/avaktivera funktionen genom att trycka på Temp.- och Centr.-knappen samtidigt tills -knappen **tänds/släcks**.

9. FÖRE FÖRSTA ANVÄNDNING

1. Se till att alla transportbultar är borttagna från produkten.
2. Se till att det finns el och att vattenkranen är öppen.
3. Håll 2 liter vatten i tvättmedelsfacket märkt med .
Då aktiveras tömningssystemet.
4. Håll en liten mängd tvättmedel i facket märkt med .

5. Ställ in och starta ett program för bomull vid högsta temperaturen utan tvätt i trumman.
Detta tar bort all möjlig smuts från trumman och baljan.

10. DAGLIG ANVÄNDNING

-  **VARNING!**
Se säkerhetsavsnitten.

10.1 Aktivera produkten

1. Sätt in stickkontakten i eluttaget.
2. Öppna vattenkranen.
3. Tryck på På/Av-knappen i några sekunder för att aktivera produkten.

En kort signal hörs (om aktiverad). Programvredet är automatiskt inställt på bomullsprogrammet.

Displayen visar den maximala tvättmängden, standardtemperaturen, den högsta centrifugeringshastigheten, tvättfasindikatorer och programtiden.

10.2 Lägg i tvätt

1. Öppna luckan.
 2. Lägg in tvätten i trumman, ett plagg i taget.
 3. Skaka plaggen innan du lägger i dem i maskinen.
 4. Stäng luckan ordentligt.
- Lägg inte i för mycket tvätt i trumman.

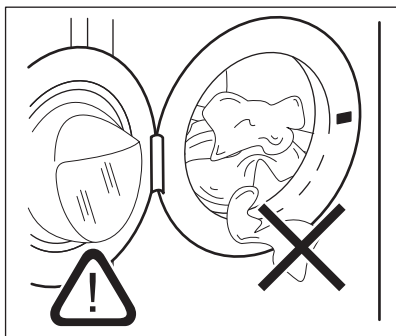



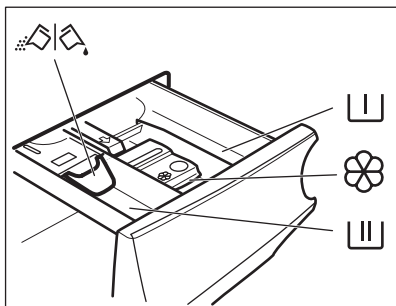

FÖRSIKTIGHET!

Kontrollera att det inte finns någon tvätt kvar mellan tätningen och luckan. Det finns risk för vattenläckage eller att tvätten skadas.

10.3 Fylla på tvättmedel och tillsatsmedel



-  Fack för förtvättfasen, blötlägningsprogram eller fläckborttagningsmedel.
-  Tvättmedelsfack för tvättfas.
-  Fack för flytande tillsatser (sköljmedel, stärkelse).
- MAX** Maximal nivå för flytande tillsatser.
-  Flik för pulvertvättmedel eller flytande tvättmedel.



Följ alltid instruktionerna på tvättmedelsförpackningarna, men vi rekommenderar dock att du inte överskrider den angivna maxnivån (**MAX**). Denna mängd garanterar bästa tvättresultat.



Efter ett tvättprogram ska eventuella tvättmedelsrester tas bort från tvättmedelsfacket.

10.4 Kontrollera flikens läge

1. Dra ut tvättmedelsfacket så långt det går.
2. Tryck ner spaken för att ta ut facket.

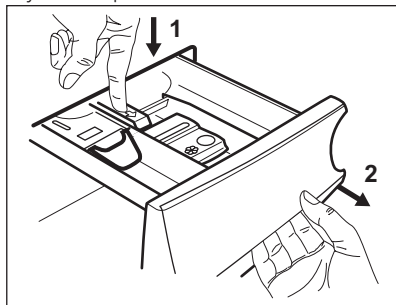

3. Vänd fliken uppåt om du ska använda pulvertvättmedel.

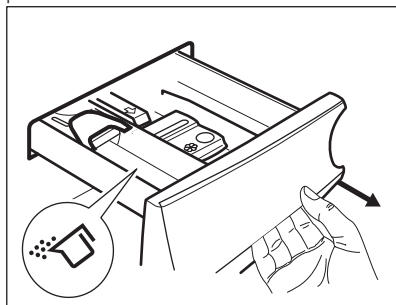

4. Vänd fliken nedåt om du ska använda flytande tvättmedel.

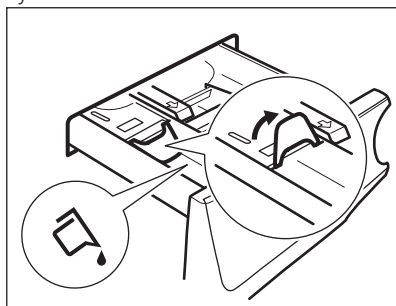

**Med fliken i läget NEDÅT:**

- Använd inte geléaktigt eller tjockt flytande tvättmedel.
- Lägg inte i mer flytande tvättmedel än gränsen som visas på fliken.
- Ställ inte in i förtvättfasen.
- Ställ inte in i funktionen fördröjd start.

5. Mät upp tvätt- och sköljmedel.
6. Stäng tvättmedelsfacket försiktigt.

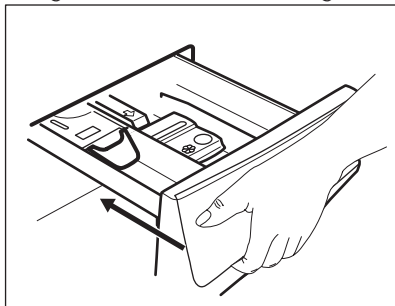

Se till att fliken inte orsakar en tilltäppning när du stänger facket.

10.5 Inställning av program

1. Vrid programvredet för att välja önskat tvättprogram. Motsvarande programlampa tänds. Indikatorlampan för Start/Paus-knappen blinkar. Displayen visar den maximala angivna tvättmängden för programmet, standardtemperaturen, den högsta centrifugeringshastigheten, tvättfasindikatorer (om sådana finns) och en ungefärlig programtid.
2. Tryck på motsvarande knappar för att ändra temperaturen och/eller centrifugeringshastigheten.
3. Ställ vid behov in en eller flera funktioner genom att trycka på motsvarande knappar. Knapparna tänds på displayen och angiven information ändras därefter.



Om ett val inte **är möjligt**, tänds ingen lampa och inget ljud hörs.

10.6 Starta ett program

Tryck på Start/Paus-knappen för att starta programmet. Motsvarande indikator slutar blinka och fortsätter lysa med fast sken. Kontrolllampan för driftsfasen på displayen börjar blinka och lampan för maximal laddning tänds. Programmet startar och luckan låses. På displayen visas indikatorn .



Tömningspumpen kan vara aktiv strax innan produkten fylls med vatten.

10.7 Starta ett program med fördröjd start

1. Tryck på Fördröjd Start-knappen flera gånger tills displayen visar önskad fördröjningstid. Indikatorn  tänds.
2. Tryck på Start/Paus-knappen. Produkten startar nedräkningen för fördröjd start. När nedräkningen löper ut startar programmet.



PROSENSE-beräkningen börjar direkt efter nedräkningen.

Annulera fördröjd start efter det att nedräkningen påbörjats

Avbryta den fördröjda starten:

1. Tryck på Start/Paus-knappen för att sätta maskinen på paus. Motsvarande indikator blinkar.
2. Tryck på Fördröjd Start-knappen tills displayen visar .
3. Tryck på Start/Paus-knappen en gång till för att starta programmet omedelbart.

Ändring av fördröjd start efter det att nedräkningen påbörjats

Ändra den fördröjda starten:



1. Tryck på Start/Paus-knappen för att sätta maskinen på paus. Motsvarande indikator blinkar.

2. Tryck på Fördröjd Start-knappen flera gånger tills displayen visar önskad fördröjningstid.
3. Tryck på Start/Paus-knappen en gång till för att starta ny nedräkning.

10.8 ProSense detektion av tvättmängd

 Programtiden i displayen visas för en **medium/full laddning**.

När du tryckt på Start/Paus-knappen, släcks kontrollampen för maximal angiven tvättmängd, -kontrollampen blinkar och ProSense startar detektionen av tvättmängden:

1. Produkten känner av tvättmängden under de första 30 sekunderna: kontrollampen **kg** och tidspunkterna  blinkar och trumman roterar sakta.
2. Efter genomförd tvättmängdsdetektion släcks kontrollampen **kg** och tidspunkterna  slutar blinka. Programtiden kommer att justeras därefter och kan förlängas eller förkortas. Efter 30 sekunder börjar vatten fyllas på.

I slutet av tvättmängdsdetektionen, **om det är för mycket tvätt i trumman**, blinkar **MAX**-kontrollampen på displayen:

I det här fallet är det möjligt att pausa produkten under 30 sekunder och ta bort några plagg.

När dessa plagg har tagits bort trycker du på Start/Paus-knappen för att starta programmet igen. ProSense-fasen kan upprepas upp till tre gånger (se punkt 1).

VIKTIGT! Även om inte tvättmängden inte minskas startar tvättprogrammet trots för mycket tvätt i trumman. Då kan inte bästa möjliga tvättresultat garanteras.

 Cirka 20 minuter efter programstarten kan tvättiden ändras beroende på tvättens förmåga att absorbera vatten.

 ProSense-detektionen genomförs endast med kompletta tvättprogram (ingen fas har valts bort).

10.9 Programfasindikatorer

När programmet startar blinkar kontrollampen för driftsfasen medan de andra lamporna lyser med ett fast sken.



T.ex. om tvätt eller förtvättfasen är

igång:  

När fasen är klar slutar motsvarande kontrollampa att blinka och lyser konstant. Kontrollampen för nästa fas börjar blinka.

T.ex. när sköljningen pågår:  

Om du väljer Ångavslutning tänds kontrollampen för ångfasen.

Ångfasen är igång:  

Antiskrynkelfasen är igång:  

10.10 Avbryta ett program och ändra funktionerna

När programmet är igång kan du bara ändra vissa funktioner:

1. Tryck på knappen Start/Paus. Motsvarande indikator blinkar.
2. Ändra funktionerna. Den angivna informationen på displayen ändras därefter.
3. Tryck på Start/Paus-knappen igen. Tvättprogrammet fortsätter.

10.11 Avbryta ett pågående program

1. Tryck på På/Av-knappen för att avbryta programmet och stänga av produkten.
 2. Tryck på På/Av-knappen igen för att slå på produkten.
- Nu kan du ställa in ett nytt tvättprogram.

- i** Om ProSense-fasen redan har genomförts och vattenpåfyllningen har startat, startar det nya programmet **utan upprepning av ProSense-fasen**. Vattnet och tvättmedlet töms inte för att undvika rester. Displayen visar maximal programtid och uppdateras efter cirka 20 minuter efter att det nya programmet har startat.

10.12 Öppna luckan

- i** Om temperaturen och nivån på vattnet i trumman är för hög och/eller trumman fortfarande roterar kan du inte öppna luckan.

Luckan är låst medan ett program eller fördröjd start pågår.

1. Tryck på knappen Start/Paus. Tillhörande kontrollampa för låst lucka släcks på displayen.
2. Öppna luckan och ta bort eller lägg i tvätt.
3. Stäng luckan och tryck på Start/Paus-knappen.

Programmet eller den fördröjda starten fortsätter.

10.13 Program klart

När programmet är klart stannar produkten automatiskt. Ljdsignaler hörs (om de är aktiverade).

På displayen visas alla tvättfaser med fast sken och tidsområdet visar .

Kontrolllampan för knapp Start/Paus släcks.





Luckan låses upp och kontrollampan  släcks.



1. Tryck på knappen På/Av för att stänga av produkten. Fem minuter efter att programmet avslutats stänger energisparfunktionen automatiskt av produkten.



- i** När du slår på produkten igen visas slutet på det senast inställda programmet på displayen. Vrid programvredet för att ställa in ett nytt program.
2. Ta ut tvätten ur produkten.
 3. Kontrollera att trumman är tom.
 4. Låt luckan och tvättmedelsfacket stå på glänt för att undvika mögelbildning och dålig lukt.
 5. Stäng vattenkranen.

10.14 Tömma ut vattnet när ett program är klart

Om du har valt ett program eller en funktion som inte tömmer ur vattnet efter den sista sköljningen, avslutas programmet, men:

- Displayen visar -indikatorn, funktionsindikatorn  eller  och indikatorn för låst lucka . Indikatorn för driftsfasen  blinkar.
- Trumman roterar fortfarande regelbundet för att undvika att tvätten skrynklas.
- Luckan förblir låst.
- Du måste tömma ut vattnet för att kunna öppna luckan:

1. Tryck vid behov på Centr.-knappen för att minska centrifugeringshastigheten som produkten föreslår.
2. Tryck på Start/Paus-knappen:
 - Om du har ställt in , tömmer produkten ut vattnet och centrifugerar.
 - Om du har ställt in , tömmer produkten bara ut vattnet.

Indikatorerna för funktion  eller  släcks, medan -indikatorn blinkar och sedan släcks.

3. När programmet är klart och kontrollampan för lucklåset  släcks kan du öppna luckan.
4. Tryck på På/Av-knappen i några sekunder för att stänga av produkten.

- i** Maskinen tömmer oavsett ut vattnet automatiskt efter cirka 18 timmar.

10.15 Standby-funktion

Stand by-funktionen stänger automatiskt av produkten för att minska energiförbrukningen när:

- Du inte använder produkten under 5 minuter innan du trycker på Start/Paus-knappen.
Tryck på knappen På/Av för att slå på produkten igen.
- Efter 5 minuter från tvättprogrammets slut
Tryck på knappen På/Av för att slå på produkten igen.

Displayen visar slutet för det senast inställda programmet.
Vrid programvredet för att ställa in ett nytt program.



Om du ställer in ett program eller ett alternativ som slutar med vatten i trumman, **stängs inte Stand by-funktionen av** för att påminna dig om att tömma ut vattnet.

11. RÅD OCH TIPS



VARNING!

Se säkerhetsavsnitten.

11.1 Fylla på tvätt

- Dela in tvätten i: vittvätt, kulörtvätt, syntetmaterial, ömtåliga material och ylle.
- Följ tvättanvisningarna som finns på tvättmärknigen.
- Tvätta inte vita och färgade plagg tillsammans.
- Vissa färgade plagg kan missfärgas i första tvätten. Vi rekommenderar att du tvättar dem separat de första två gångerna.
- Knäpp knapparna på örngott och tryckknappar och stäng dragkedjor och hakar. Knyt skärp.
- Töm alla fickor och veckla ut.
- Vänd ut och in på flerfärgade plagg, ylleplagg och plagg med tryck.
- Förbehandla ingrodda fläckar.
- Tvätta svåra smutsfläckar med ett specialtvättmedel.
- Var försiktig med gardiner. Ta bort hakarna och lägg gardinerna i en tvättpåse eller ett örngott.
- Tvätta inte plagg utan fäll eller med håll i. Tvätta små plagg (t.ex. bygelbehåar, bälten, strumpbyxor osv.) i en tvättpåse.
- En mycket liten tvättmängd kan orsaka balansproblem vid centrifugeringsfasen och leda till överdrivna vibrationer. Om det inträffar:

- a. stäng av programmet och öppna dörren (se "Öppna luckan när ett program pågår eller vid fördröjd start");
- b. omfördela tvätten manuellt så att den är jämnt fördelad i trumman;
- c. tryck på Start/Paus knappen. Centrifugeringsfasen fortsätter.

11.2 Svåra fläckar

Det räcker inte med vatten och tvättmedel för vissa fläckar.

Vi rekommenderar att du förbehandlar dessa fläckar innan du lägger in plaggen i maskinen.

Det finns särskilda fläckborttagningsmedel. Använd ett fläckborttagningsmedel som lämpar sig för typen av fläck och material.

11.3 Tvättmedel och andra medel

- Använd endast tvättmedel och medel som är särskilt avsedda för tvättmaskiner:
 - pulvertvättmedel för alla typer av material,
 - pulver för ömtåliga material (40 °C max) och ylleplagg,
 - flytande tvättmedel, helst för tvättprogram med låga temperaturer (max. 60 °C) för alla typer av material, eller specialtvättmedel för endast ylle.
- Blanda inte olika sorters tvättmedel.

- För miljöns skull ska du inte använda mer tvättmedel än nödvändigt.
- Följ alltid anvisningarna på förpackningen till produkten utan att överskrida indikerad max.nivå (**MAX**).
- Använd rekommenderade produkter för materialets typ och färg, programtemperatur och smutsgrad.

11.4 Miljötips

- Ställ in ett program utan förtvätt om du har tvätt som är normalt smutsad.
- Starta alltid ett tvättprogram med full maskin.
- Om du förbehandlar ingrodda fläckar kan du använda en fläckborttagare när du väljer program med låga temperaturer.

- Kontrollera vattenhårddheten i hemmet så att du använder rätt mängd tvättmedel. Se avsnittet "Vattenhårddhet".

11.5 Vattenhårddhet

Om vattenhårddheten där du bor är hög eller medelhög rekommenderar vi att du använder en vattenavhårdare för tvättmaskiner. I områden där vattenhårddheten är mjuk behövs ingen vattenavhårdare.

Kontakta din lokala vattenmyndighet för att ta reda på vattenhårddheten där du bor.

Använd rätt mängd sköljmedel. Följ alltid anvisningarna på förpackningen till produkten.

12. SKÖTSEL OCH RENGÖRING



VARNING!

Se säkerhetsavsnitten.

12.1 Utvändig rengöring

Rengör produkten endast med mild rengöringsmedel och varmt vatten. Torka alla ytor noga.



FÖRSIKTIGHET!

Använd inte denaturerad sprit, lösningsmedel eller kemiska produkter.

12.2 Avkalkning



Om vattenhårddheten där du bor är hög eller medelhög rekommenderar vi att du använder ett avkalkningsmedel för tvättmaskiner.

Kontrollera trumman regelbundet för uppkomst av kalkavlagringar.

De vanliga tvättmedlen innehåller redan vattenavhårddningsmedel, men vi rekommenderar att man kör en cykel med tom tvättmaskin och avkalkningsmedel regelbundet.



Följ alltid anvisningarna på förpackningen till produkten.

12.3 Underhållstvätt

Upprepad och långvarig användning av lågtempererade program kan orsaka tvättmedelsansamlingar, luddansamlingar, bakteriehärdar samt biofilmsformeringar på insidan av trumman och röret. Detta kan leda till obehaglig lukt och mögelbildning.

För att undvika dessa ansamlingar och förbättra hygienin i tvättmaskinen är det bra att köra en underhållstvätt regelbundet (minst en gång i månaden):

1. Ta ut tvätten ur trumman.
2. Kör bomullsprogrammet med högsta temperaturen med en liten mängd tvättmedel.

12.4 Lucktätning

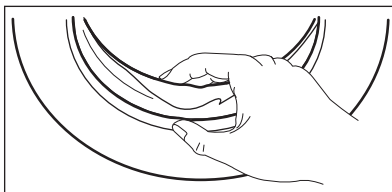

Undersök tätningen regelbundet och ta bort alla föremål från innerdelen.

12.5 Rengöring av trumman

Undersök trumman regelbundet för att förhindra rostpartiklar.

För en grundlig rengöring:

1. Rengör trumman med en specialprodukt för rostfritt stål.
- i** Följ alltid anvisningarna på förpackningen till produkten.
2. Kör bomullsprogrammet med högsta temperatur utan tvätt och med en liten mängd tvättmedel för att få bort eventuella rester.

12.6 Rengöring av tvättmedelsfacket

För att undvika möjliga ansamlingar av torkat tvättmedel eller sköljmedel och/eller formeringar av mögel i tvättmedelsfacket, bör man med jämna mellanrum utföra följande rengöringsåtgärder:

1. Öppna lådan. Tryck ner haken som på bilden och dra ut lådan.

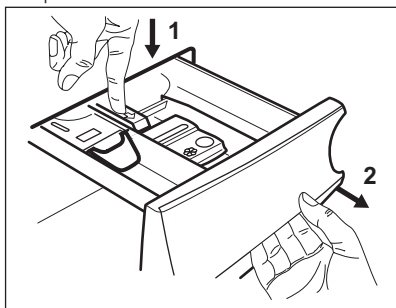

2. Avlägsna den övre delen av tillsatsfacket för att underlätta rengöringen och spola det under rinnande vatten för att få bort eventuella tvättmedelsrester. Sätt tillbaka överdelen efter rengöringen.

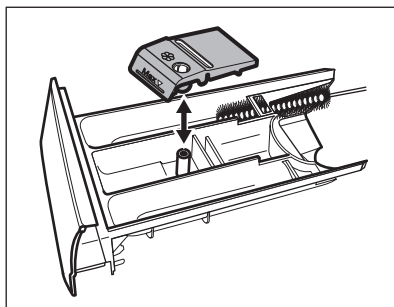

3. Se till att alla tvättmedelsrester är borta från den övre och nedre delen av urtaget. Använd en liten borste för att rengöra urtaget.

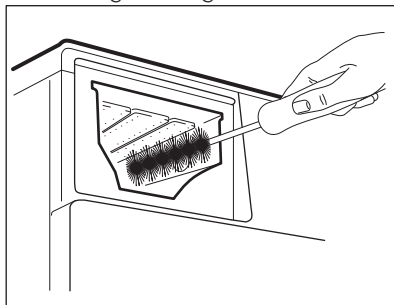

4. Sätt tillbaka tvättmedelslådan i sitt läge och stäng den. Kör sköljprogrammet utan någon tvätt i maskinen.

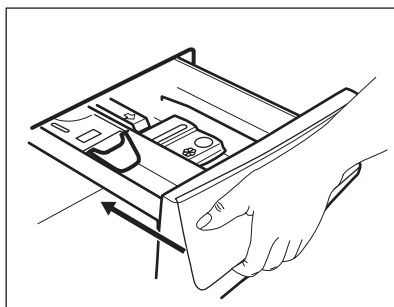

12.7 Rengöra tömningspumpen



WARNING!

Koppla bort produkten från eluttaget.

- i** Kontrollera regelbundet tömningspumpsfiltret och se till att det är rent.

Rengör tömningspumpen om:

- Maskinen tömmer inte ut vattnet.
- Trumman inte snurrar.
- Produkten avger ett ovanligt ljud p.g.a. att tömningspumpen är blockerad.
- Displayen visar larmkoden **E20**.



VARNING!

- Ta inte bort filtret medan produkten är igång.
- Rengör inte pumpen om vattnet i produkten är hett. Vänta tills vattnet har svalnat

Gör enligt följande för att rengöra pumpen:

1. Öppna pumpskyddet.

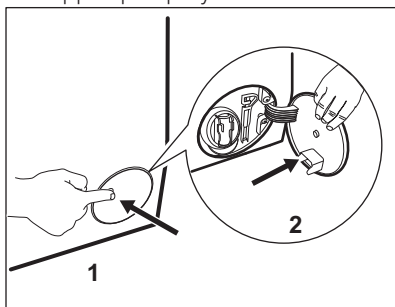

2. Placera en lämplig skål under tömningspumpsavsloppet för att samla upp det vatten som rinner ut.
3. Kläm ihop de två spakarna och dra ut tömningsledningen för att öppna.

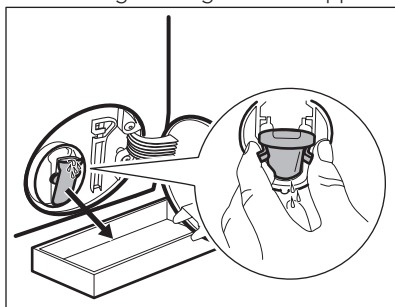

4. Låt vattnet rinna ut.

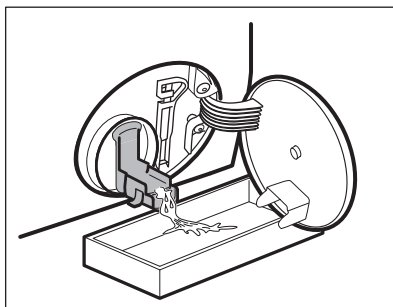

5. När skålen är fylld med vatten, sätt tillbaka tömningsledningen och töm behållaren.
6. Upprepa steg 4 och 5 tills vattnet slutar rinna.

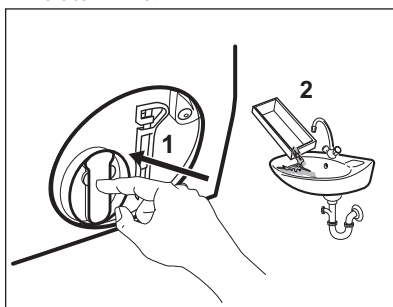

7. Stäng tömningsledningen och vrid nålfällan motsols för att ta bort den.

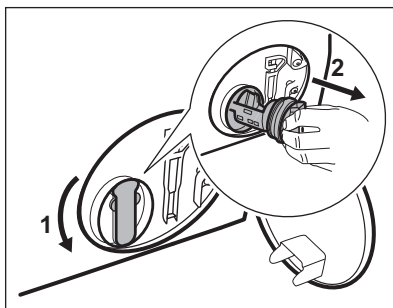

8. Avlägsna ludd och partiklar från filterinsatsen om så behövs.
9. Se till att pumphjulet roterar. Om det inte roterar ska du kontakta vårt auktoriserade servicecenter.

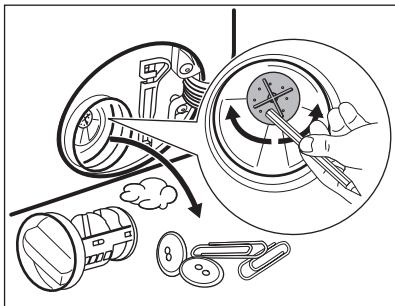

10. Skölj filtret under vattenkranen.

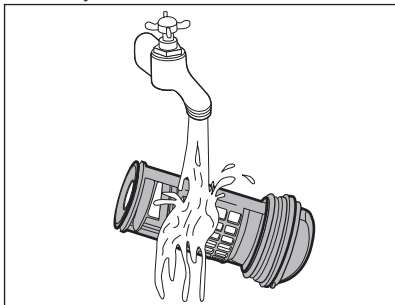

11. Sätt tillbaka filtret i styrskenorna genom att vrida det medsols. Var noga med att dra åt filtret ordentligt för att förhindra läckage.

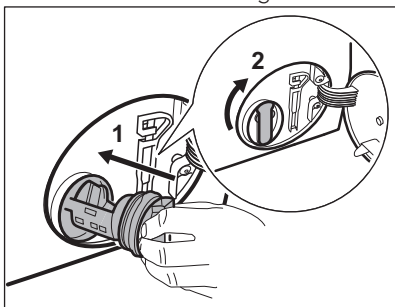

12. Stäng pumpavloppet.

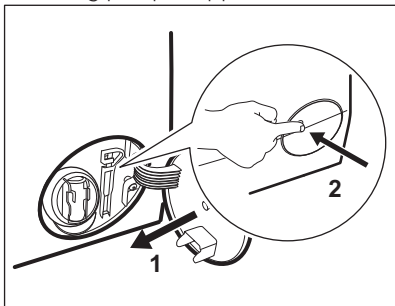

När vattnet tappas ut med nödtömningsproceduren måste tömningsystemet aktiveras igen:

- a. Häll 2 liter vatten i tvättmedelsfacket för huvudtvätt.
- b. Starta programmet för att tömma ut vattnet.

12.8 Rengöring av tilloppslangen och ventilfiltret

Vi rekommenderar att man rengör både filtret till tilloppslangen och ventilen med jämna mellanrum för att avlägsna ansamlingar:

1. Ta bort tilloppslangen från kranen och rengör filtret.

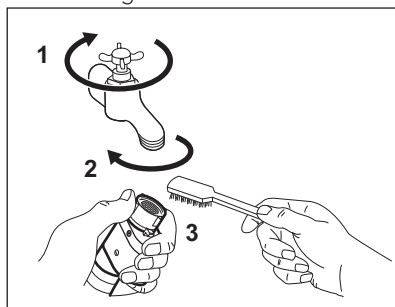

2. Ta bort tilloppslagen från produkten genom att lossa på ringmuttern.

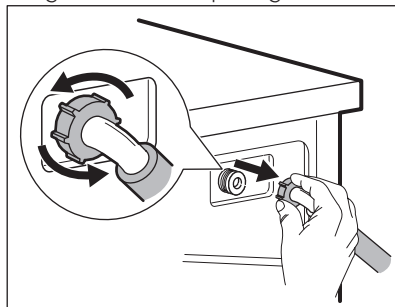

3. Rengör ventilfiltret på produktens baksida med en tandborste.

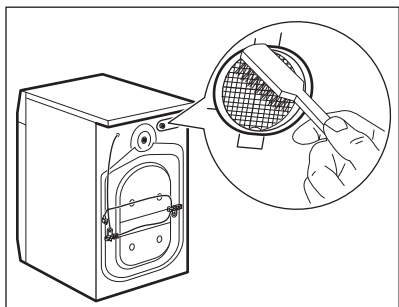

4. När du sätter tillbaka slangen på produkten ska den vridas från vänster till höger (inte i vertikalt läge) beroende på hur din vattenkran är placerad.

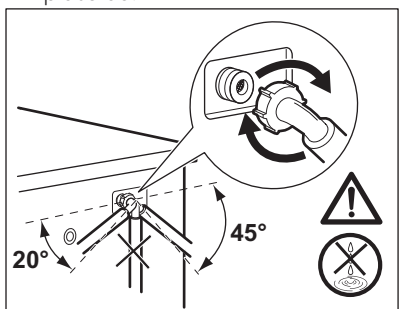

12.9 Nödtömning

Om maskinen inte töms på vatten kan man köra samma procedur som beskrivs i

paragrafen "Rengör tömningsfiltret". Rengör pumpen vid behov.

När vattnet tappas ut med nödtömningsproceduren måste tömningssystemet aktiveras igen:

1. Häll 2 liter vatten i tvättmedelsfacket för huvudtvätt.
2. Starta programmet för att tömma ut vattnet.

12.10 Åtgärder vid frysrisk

Om produkten är installerad på en plats där temperaturen kan sjunka till 0 °C eller lägre, ta bort det kvarvarande vattnet i tilloppslangen och tömningspumpen.

1. Koppla bort produkten från eluttaget.
2. Stäng vattenkranen.
3. Placera tilloppslangens båda ändar i en behållare och låt vattnet rinna ur slangen.
4. Töm tömningspumpen. Se nödtömningsproceduren.
5. När tömningspumpen är tom, sätt tillbaka tilloppslangen igen.



WARNING!

Se till att temperaturen är över 0 °C innan du använder produkten igen. Tillverkaren har inget ansvar för de skador som orsakas av låga temperaturer.

13. FELSÖKNING



WARNING!
Se säkerhetsavsnitten.

13.1 Inledning

Produkten startar inte eller stannar under drift.

Prova först att hitta en lösning på problemet (se tabellen). Kontakta auktoriserat servicecenter om problemet fortsätter.

Vid mer omfattande problem hörs den akustiska signalen, displayen visar en larmkod och Start/Paus-knappen blinkar kontinuerligt:

- **E10** - Produkten fylls inte med vatten ordentligt.
- **E20** - Produkten tömmer inte ut vattnet.
- **E40** - Produktens lucka är öppen eller är inte ordentligt stängd. Kontrollera luckan!



Om maskinen har för mycket tvätt i trumman, ta bort en del plagg och/eller tryck in luckan och tryck på Start/Paus-knappen samtidigt tills indikatorn för  slutar blinka (se bilden nedan).

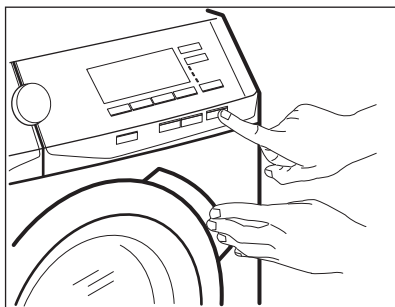

- **EHO** - Strömförsörjningen är instabil. Vänta tills nätspänningen är stabil.

- **E91** - Ingen kommunikation mellan produktens elektriska element. Stäng av den och sätt på den igen.
- **EFO** - Översvämningsskyddet är aktiverat. Koppla från produkten och stäng vattenkranen. Kontakta auktoriserat servicecenter.



VARNING!

Stäng av produkten innan du gör någon kontroll.

13.2 Möjliga fel

Problem	Möjlig lösning
Programmet startar inte.	Se till att stickkontakten sitter ordentligt i eluttaget.
	Se till att luckan är stängd.
	Kontrollera att det inte finns en skadad säkring i säkringsdosan.
	Säkerställ att Start/Paus inte har vidrörts.
	Om fördröjd start är inställd avbryter du inställningen eller väntar tills nedräkningen är slut.
Produkten fylls inte med vatten.	Avaktivera Barnlås-funktionen om den är på.
	Kontrollera att vattenkranen är öppen.
	Kontrollera att trycket i vattentillförseln inte är för lågt. Kontakta kommunen för denna information.
	Kontrollera att vattenkranen inte är igensatt.
	Kontrollera att filtret i tilloppsslangen och filtret i ventilen inte är igensatta. Se "Underhåll och rengöring".
Produkten fylls med vatten och töms omedelbart.	Kontrollera att tilloppsslangen inte är böjd, skadad eller snodd.
	Kontrollera att tilloppsslangen har anslutits korrekt.
	Kontrollera att tömningsslangen är ställd i rätt läge. Slangen kan sitta för lågt (se avsnittet "Tömning av vatten").
Maskinen tömmer inte ut vattnet.	Kontrollera att vattenlåset inte är igensatt.
	Kontrollera att tömningsslangen inte är böjd eller snodd.

Problem	Möjlig lösning
	Kontrollera att tömningsfiltret inte är igensatt. Rengör filtret vid behov. Se "Underhåll och rengöring".
	Kontrollera att tömningsslangen har anslutits korrekt.
	Ställ in tömningsprogrammet om du ställer in ett program utan tömning.
	Ställ in tömningsprogrammet om du väljer en funktion som slutar med vatten i trumman.
Centrifugeringsfasen fungerar inte eller tvättprogrammet varar längre än normalt.	Ställ in centrifugeringsprogrammet.
	Kontrollera att tömningsfiltret inte är igensatt. Rengör filtret vid behov. Se "Underhåll och rengöring".
	Justera plaggen manuellt i trumman och starta centrifugeringsfasen igen. Detta problem kan orsakas av obalans.
Det är vatten på golvet.	Kontrollera att kopplingarna i vattenslangarna är täta och att inget vattenläckage förekommer.
	Kontrollera att tömningsslangen inte är skadad.
	Kontrollera att du använder rätt tvättmedel och rätt mängd tvättmedel.
Du kan inte öppna luckan på produkten.	Se till att du har valt ett tvättprogram som avslutas med vatten i trumman.
	Kontrollera att tvättprogrammet är klart.
	Ställ in tömnings- eller centrifugeringsprogrammet om det finns vatten i trumman.
	Se till att produkten får elektrisk ström.
	Detta problem kan orsakas av att produkten är trasig. Kontakta auktoriserat servicecenter. Om du måste öppna luckan, läs noga "Nödöppning av luckan".
Produkten avger ett konstigt ljud och vibrerar.	Kontrollera att produkten står i våg. Se "Installation".
	Kontrollera att förpackningen och/eller transportbultarna är borttagna. Se "Installation".
	Fyll på mer tvätt i trumman. För liten tvättmängd.
Tvättresultaten är inte tillfredsställande.	Öka mängden tvättmedel eller använd ett annat tvättmedel.

Problem	Möjlig lösning
	Använd specialprodukter för att ta bort svåra fläckar innan du tvättar tvätten.
	Kontrollera att du ställer in rätt temperatur.
	Minska tvättmängden.
För mycket skum i tvätttrumman under tvättprogrammet.	Reducera tvättmedelsmängden.
Det finns tvättmedelsrester i tvättmedelsfacket efter tvätt.	Se till att spaken är i rätt läge (UP för tvättmedel - DOWN för flytande tvättmedel). Se till att du har använt tvättmedelsfacket i enlighet med instruktionerna i den här användarmanualen.

Sätt på maskinen efter kontrollen. Programmet fortsätter från den punkt där det avbröts. Kontakta auktoriserat servicecenter om problemet uppstår igen. Om andra larmkoder visas på displayen. Stäng av och sätt på produkten. Kontakta auktoriserat servicecenter om problemet fortsätter.

13.3 Nödöppning av luckan

Produktens lucka förblir stängd vid strömbrott eller produktfel. Tvättprogrammet fortsätter när strömmen återställs. Om luckan förblir låst vid fel kan den öppnas med nödupplåsningfunktionen.

Innan luckan öppnas:



FÖRSIKTIGHET!
Risk för brännskador föreligger! Kontrollera att vattentemperaturen och tvätten inte är varm. Om så behövs, vänta tills de svalnat.



FÖRSIKTIGHET!
Risk för personskador föreligger! Kontrollera att trumman inte snurrar. Om så behövs, vänta tills trumman slutat snurra.



Kontrollera att vattennivån i trumman inte är för hög. om så behövs, fortsätt med nödtömning vid behov (se "Nödtömning" i avsnittet "Skötsel och rengöring").

Gör enligt följande för att öppna luckan:

1. Tryck på knappen På/Av för att stänga av produkten.
2. Koppla bort produkten från eluttaget.
3. Öppna filterluckan.
4. Håll nödupplåsningsspärr neddragen och öppna samtidigt produktens lucka.

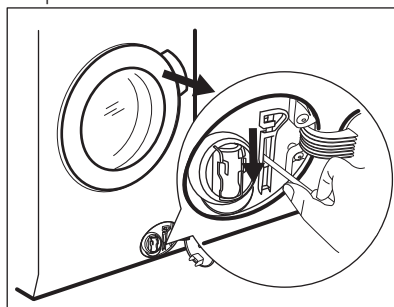





5. Ta ut tvätten och stäng sedan produktens lucka.
6. Stäng filterluckan.

14. FÖRBRUKNINGSVÄRDEN

i Uppgifterna i tabellen är ungefärliga. Olika orsaker kan påverka uppgifterna: mängden och typen av tvätt, vattnet och omgivningstemperatur.

i Under själva tvättprogrammen kan Prosense-tekniken variera tvättiden och förbrukningsvärdena. Mer information finns i avsnittet "Prosense-laddningsdetektion i avsnittet "Daglig användning".

Program	Tvättmängd (kg)	Energiförbrukning (kWh)	Vattenförbrukning (liter)	Ungefärlig programtid (minuter)	Återstående fukt (%) ¹⁾
Vit-/Kulör 60 °C	8	1.30	80	220	52
Vit-/Kulör 40 °C	8	1.20	80	210	52
Syntet 40 °C	3	0.80	60	140	35
Fintvätt 40 °C	3	0.60	60	120	35
Ylle/Siden 30 °C	1.5	0.30	60	75	30
Standardprogram vit-/kulörtvätt 					
Standard 60 °C Vit-/Kulörtvätt 	8	0.68	54	228	52
Standard 60 °C Vit-/Kulörtvätt 	4	0.49	41	227	52
Standard 40 °C Vit-/Kulörtvätt 	4	0.46	42	228	52

¹⁾ När centrifugeringen är klar.

Av-läge (W)	Kvar på-läge (W)
0.30	0.30

Informationen i tabellen ovan är i enlighet med EU-kommissionens förordning 1015/2010 om genomförande av direktiv 2009/125/EC.

15. TEKNISKA DATA

Dimension	Bredd/Höjd/Djup/Total längd	600 mm/ 850 mm/ 571 mm/ 600 mm
-----------	-----------------------------	--------------------------------

Elektrisk anslutning	Nätspänning	230 V
	Total effekt	2200 W
	Säkring	10 A
	Frekvens	50 Hz
Skyddsnivån mot intrång av fasta partiklar och fukt säkerställs av skyddslocket, förutom där lågspänningsutrustningen inte har något skydd mot fukt		IPX4
Vattentryck	Min	0,5 bar (0,05 MPa)
	Max	8 bar (0,8 MPa)
Vattentillförsel ¹⁾		Kallt vatten
Max. tvättmängd	Vit-/Kulörtvätt	8 kg
Energiklass		A+++
Centrifugeringshastighet	Max	1400 varv/minut

¹⁾ Anslut tilloppslangen till en vattenkran med 3/4-tums rörgänga.

16. TILLBEHÖR

16.1 Finns på www.aeg.com/shop eller hos auktoriserade återförsäljare

i Endast lämpliga tillbehör som godkänts av AEG garanterar produktens säkerhetsstandarder. Om icke godkända delar används kommer alla slags anspråk att upphävas.

16.2 Anslutning

Den här tvättmaskinen kan uppgraderas av det auktoriserade servicecentret för anslutning. Registrera din tvättmaskin på www.registeraeg.com för att få information om när det är möjligt att aktivera anslutningen.

16.3 Fästplåtsats

Om du installerar produkten på en plint måste du sätta fast den i fästplåtarna.

Läs noga igenom anvisningarna som medföljer tillbehöret.

16.4 Pelarsats

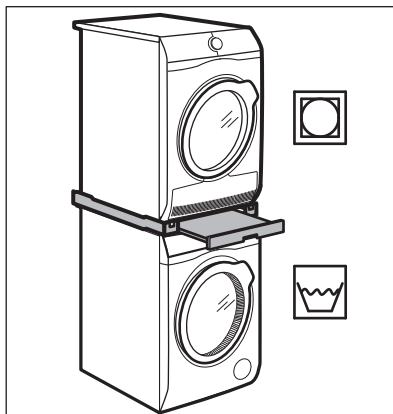

Torktumlararen kan placeras ovanpå tvättmaskinen **endast om en pelarsats som tillverkats och godkänts av AEG** används.

i Verifiera de kompatibla pelarsatserna genom att kontrollera djupet på din produkt.

Pelarsatsen kan endast användas med de produkter som specificerats i medföljande informationsblad.

Läs noga igenom anvisningarna som medföljer produkten och tillbehöret.



WARNING!

Sätt inte torktumblaren under tvättmaskinen.

16.5 Piedestal med låda

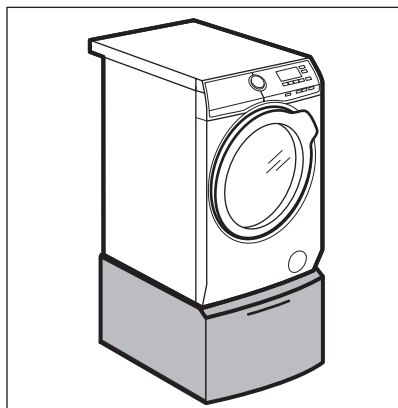



Att höja upp maskinen och göra laddning och urplockning lättare.

Lådan kan användas för förvaring av tvätt, t.ex.: handdukar, rengöringsprodukter med mera.

Läs noga igenom anvisningarna som medföljer tillbehöret.

17. MILJÖSKYDD

Återvinn material med symbolen .
Återvinn förpackningen genom att placera den i lämpligt kärl. Bidra till att skydda vår miljö och vår hälsa genom att återvinna avfall från elektriska och elektroniska produkter. Släng inte

produkter märkta med symbolen  med hushållsavfallet. Lämnna in produkten på närmaste återvinningsstation eller kontakta kommunkontoret.

www.husqvarna-electrolux.se/shop



157004660-A-312016



 **Husqvarna**[®]